

## USE

- Lift casualty with GRR until their fall protection system is free from tension (fig. 1).
- Remove their fall protection system.
- Lower casualty down through the correct descender.
- To unfasten after use pull the safety bar and open ratchet completely (fig. 2).

## POUŽITÍ

- Zvedněte postiženou osobu ráčnovým záchranným systémem, dokud nebude její systém ochrany proti pádu (kotvění zařízení) bez napětí (obr. 1).
- Demontujte systém ochrany proti pádu postižené osoby.
- Pomocí vhodné sloňovacího zařízení spusťte postiženou osobu dolů.
- Chcete-li po použití záchranný popruh uvolnit, zatáhnete za bezpečnostní páčku až na doraz a otevřete napínací ráčnu (obr. 2).

## NUTZUNG

- Heben Sie den Betroffenen mit dem Spanngurt an, bis das Absturzschutzsystem (Anschlageinrichtung) frei von Spannung ist (Abb. 1).
- Entfernen Sie das Absturzschutzsystem
- Holen Sie das Opfer mit einem geeigneten Abseilgerät herunter.
- Um den Gurt nach Gebrauch zu lösen, ziehen Sie den Sicherungshebel bis zum Anschlag und öffnen sie die Spannratsche (Abb. 2).

## UTILISATION

- Soulever la victime à l'aide d'un cliquet de sauvetage Gravity jusqu'à ce que son système de protection contre la chute ne soit plus sous tension (Fig. 1).
- Retirer le système de protection contre la chute de la victime.
- Faire descendre la victime a l'aide d'un descendeur approprié.
- Pour libérer la sangle après utilisation, tirer le levier de sécurité au maximum et ouvrir le cliquet complètement (Fig. 2).

## USO

- Eleve a la víctima con el trinquete de rescate Gravity hasta que el sistema de protección contra caídas esté libre de tensión (Fig. 1).
- Retire el sistema de protección anticaídas de la víctima.
- Bajar a la víctima con un descendedor adecuado.
- Para desabrochar después del uso, tire la barra de seguridad y abra completamente el trinquete (Fig. 2).

Regulation (EU) 2016/425 | Nařízení evropského parlamentu a rady (EU) 2016/425  
Conformity assessment | Posouzení shody:  
V VUJ, a.s., Pílkarská 1337/7, 716 07 Ostrava-Radvanice, Czech Republic, NB 1019  
Conformity to type | Shoda s typem:  
V VUJ, a.s., Pílkarská 1337/7, 716 07 Ostrava-Radvanice, Czech Republic, NB 1019

EU declaration of conformity available on:  
EU prohlášení o shodě naleznete na:  
www.singingrock.com

CE 1019  
EN 354:2010  
MAX  
1 



## SINGING ROCK TRACEABILITY LABEL | ETIKETA SLEDOVATELNOSTI

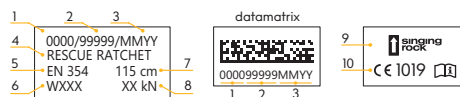

- EN unique No. | CZ jedinečné číslo | DE Eindeutige nummer | FR Numéro unique | ES Número único
- batch No. | výrobní číslo | Chargennummer | Numero de lot de fabrication | No. de serie
- month/year of manufacture | měsíc/rok výroby | produktion monat/jahr | mois/année de fabrication | mes/año de producción
- model | model | Model | le modèle | modelo
- European standard | evropská norma | Europäische Norm | La norme européenne | Normativa europea
- product code | označení produktu | Produktcode | code de produit | código de producto
- size | velikost | Größe | taille | talla
- strength | pevnost | Festigkeit | résistance | resistencia
- producer | výrobce | Hersteller | Le fabricant | fabricante
- conformity marking / no. of notified body shell carrying out conformity with type | značka shody / číslo oznámeného subjektu, který provádí shodu s typem | die Konformität / Markierung / nummer die notifizierte Stelle durchführen die entsprechenden Konformität mit type | la marque de conformit / numero d'organisme notifié effectuer la conformité avec type / marca de conformidad / numero del organismo notificado efectuará la conformidad con type



EN Reading and understanding instruction for use are required to use this product.  
CZ Bez důkladného přečtení a pochopení návodu k použití nepoužívejte tento výrobek.  
DE Das Lesen und Verstehen der Bedienungsanweisung ist Voraussetzung für die Nutzung des Produkts.  
FR Sans avoir lu attentivement ce mode d'emploi, n'utilisez pas ce produit.  
ES Es necesario leer y comprender las instrucciones de uso de este producto.



EN 3 years guarantee.  
CZ 3 roky záruka.  
DE 3 Jahre Garantie.  
FR La garantie de 3 ans.  
ES 3 años de garantía.

ver. I6597022592 1021

**SINGING ROCK s.r.o.**  
Poniklá 317 • 514 01 Poniklá • Czech Republic  
Tel. +420 481 585 007 • email: info@singingrock.cz  
[www.singingrock.com](http://www.singingrock.com)



singingrock.page



singingrock\_official

# RESCUE RATCHET



EN 354:10

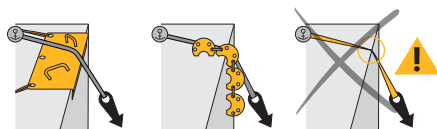
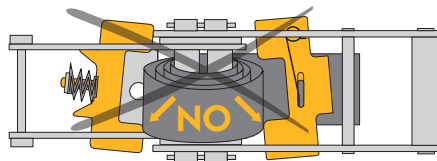
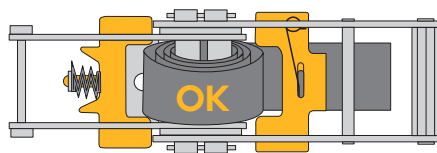
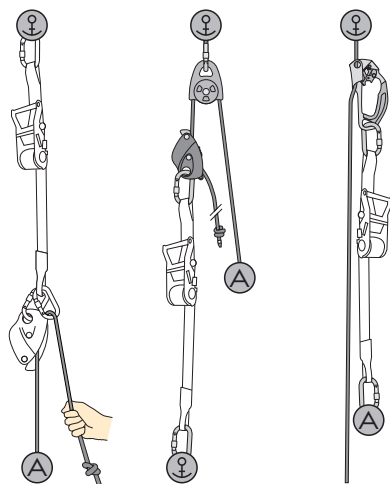
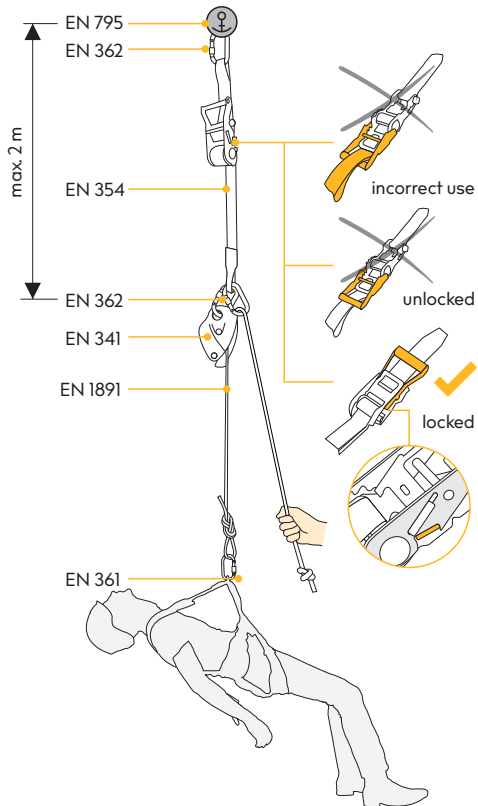

1

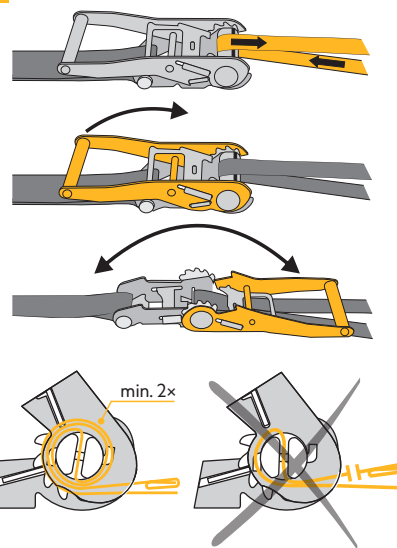

2

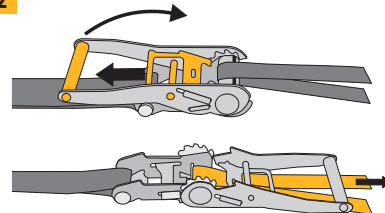

	[cm]	[in]	[kN]
A	115	45	22

Made of: zinc plated steel, PES.  
Vyrobeno z: pozinkovaná ocel, PES.